

# TOP X

Afvandingsrender til indkørsler,  
terrasser og gårdarealer



# TOP X

## Afvandingsrender til indkørsler, terrasser og gårdarealer

### 1 Fordele

Recyfix TOP X afvandingsrenderne af plastik har en række egenskaber og fordele, der gør dem særligt anvendelige i bygge- og anlægsbranchen.

- De er ekstremt lette og derfor nemme og omkostningsbesparende at installere
- Afvandingsrenderne er diskrete, stabile og meget funktionelle
- De er resistente overfor miljømæssige påvirkninger (frost, varme og fugt)
- Afvandingsrender af plastik er udviklet til at modstå konstante daglige belastninger
- De understøtter nem tilslutning af afløbsrør
- Ristene er af genanvendeligt komposit, galvaniseret- eller rustfrit stål

### 2 Anvendelsesområder

- Afvanding af terrasser
- Afvanding af indkørsler
- Afvanding af garager
- Afvanding af gårdarealer





# Fordele med **TOP X** afvandringsrender

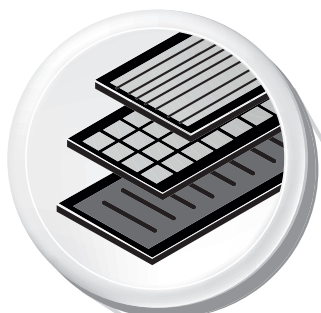

## Flere designmuligheder

- Afvandringsrender og tilbehør i sort eller blankt
  - Riste i genanvendelig komposit, galvaniseret- eller rustfrit stål
- = **Flexibilitet**

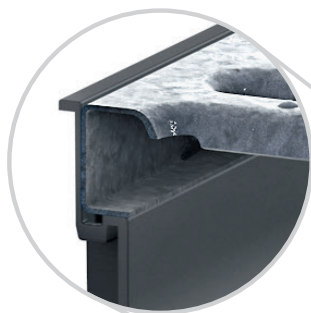

## Lukkemekanisme

- Fastgørelse uden bolte
- = **Sikkerhed**

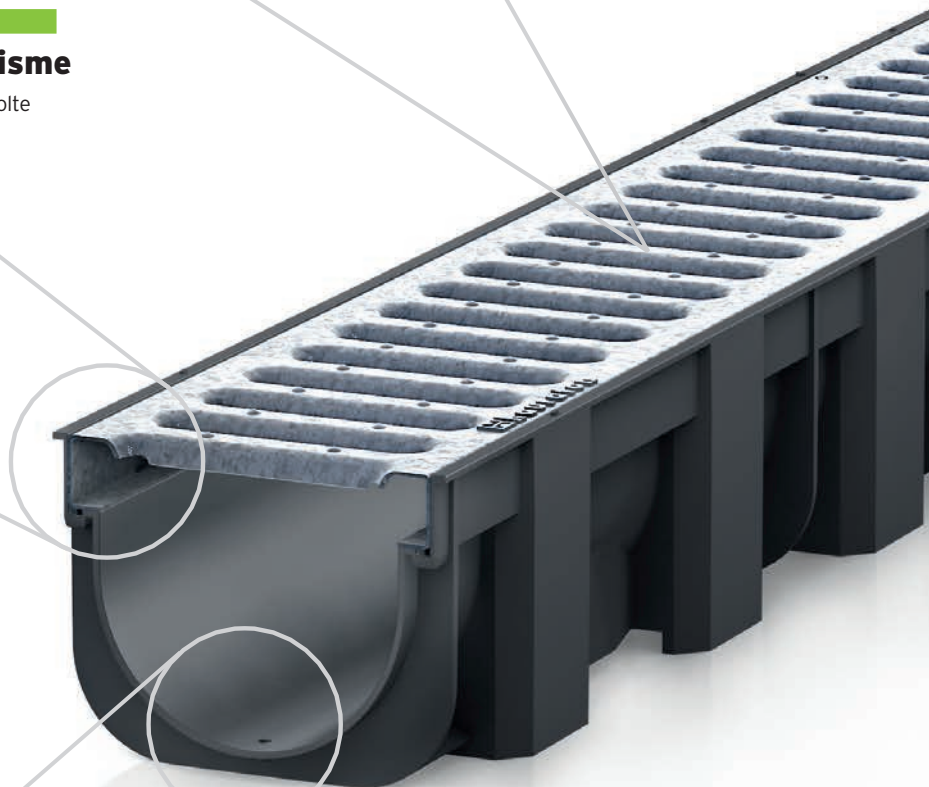

## Rund rendeform

- Bedre hydraulisk ydeevne
- = **Sikkerhed**



### Lav vægt sikrer let håndtering på stedet

- Væsentligt lettere end render af polymerbeton
- Ekstremt let at transportere og håndtere

= **Omkostningsbesparende**

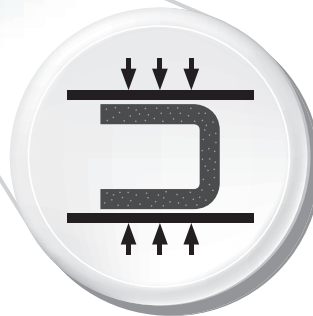

### Materiale af høj kvalitet

- Robust og brudsikker
- Elastisk og særlig resistent genanvendeligt komposit
- Modstår trafikbelastning fra biler

= **Sikkerhed**



### Hurtig installation

- Nem at håndtere
- Fer- og not-system for hurtig og korrekt lægning
- Direkte overgang til omkringliggende belægning

= **Omkostningsbesparende**

# TOP X

## Afvandingsrender til indkørsler, terrasser og gårdarealer

TOP X afvandingsrender opfylder kravene til DIN 1433 og er anvendelige til følgende belastningskategorier:



### Kategori A 15, belastningsklasse 15 kN

Trafikerede områder, som kun anvendes af fodgængere og cyklister.

## TOP X afvandingsrender modstår biltrafik

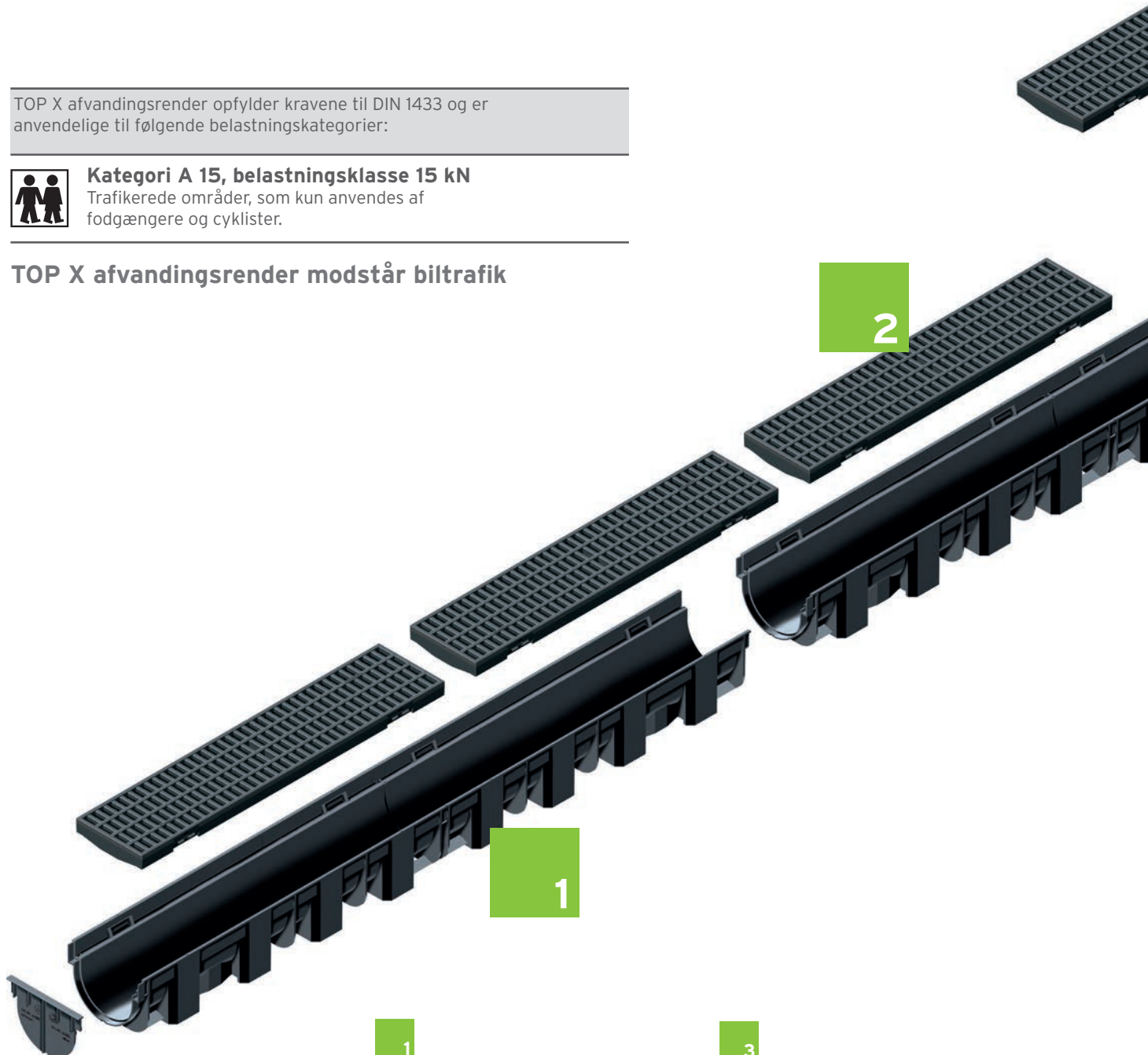

1

■ Afvandingsrender af PP genanvendeligt komposit iht. EN 1433, CE godkendt med fer- og not-system for hurtig og korrekt installation.

2

■ Flere forskellige riste muligheder lavet af genanvendeligt komposit (sort eller metalfarvet), galvaniseret- og rustfrit stål.

3

■ Flere tilslutningsmuligheder som sandfang med og uden slamspand og studse.

4

■ TOP X sandfang kan anvendes som hjørneelement med eller uden slamspand.

5

■ Endegavl

**Riste af genanvendelig komposit eller rustfrit stål er 100 % korrosionsfrie**



Komplet tilbehørsprogram: Fås i sort eller metalfarvet

Til TOP X render		Til TOP X sandfang		
Tilslutningsæt med gavle, adapter, sort. Samvejledning medfølger. Varenr. 44340	Tilslutningsæt med gavle, løvfanger, adapter, slamspand, sort. Samvejledning medfølger. Varenr. 44343	TOP X sandfang eller hjørneelement. Samvejledning medfølger. Varenr. 44360	TOP X sandfang, sort med tilslutningsæt, gavle, løvfanger, slamspand. Samvejledning medfølger. Varenr. 44346	Slamspand til sandfang. Varenr. 44349

# TOP X

## TOP X, PP render med riste, klasse A 15

Sort rende med galvaniseret spalterist

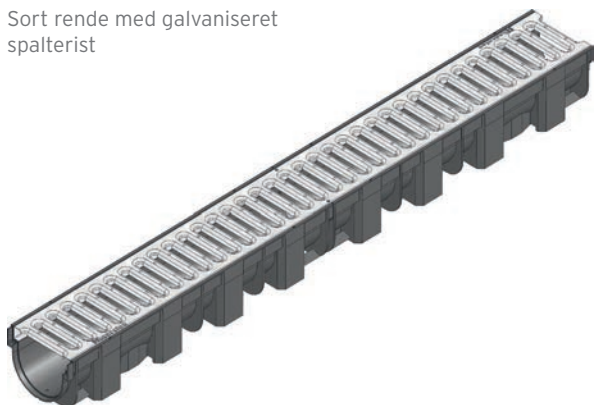

Snittegning af TOP X

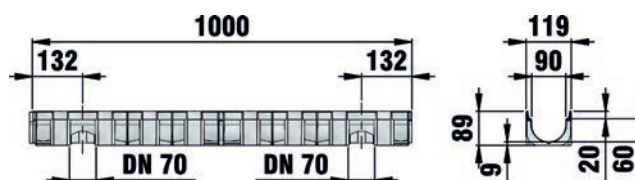

Metalfarvet rende med galvaniseret spalterist

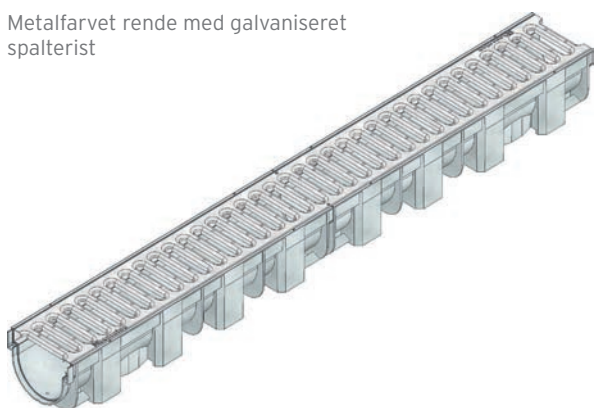

	Længde mm	Bredde mm	Højde mm	Afvanding cm <sup>2</sup>	Tilløb cm <sup>2</sup> /m	Vægt kg	Vare nr.
Sort rende med galvaniseret spalterist	1000	119	89	45	256	1,9	44300
Sort rende med spalterist, rustfrit stål	1000	119	89	45	256	1,9	44303
Metalfarvet rende med galvaniseret spalterist	1000	119	89	45	256	1,9	44332
Metalfarvet rende med spalterist, rustfrit stål	1000	119	89	45	256	1,9	44333



# TOP X

## TOP X, PP render med riste, klasse A 15

Sort rende med sort PP maskerist  
MW 8/21, sort

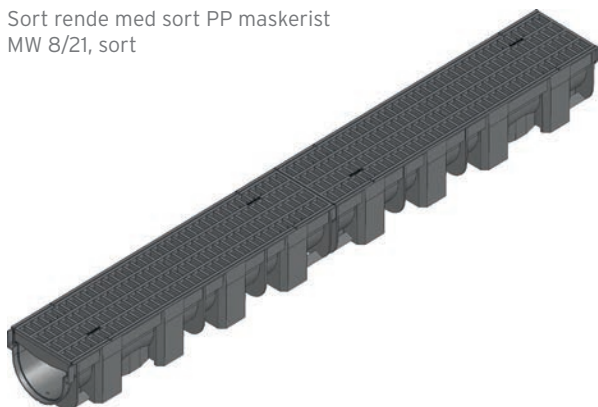

Metalfarvet rende med metalfarvet PP maskerist  
MW 8/21

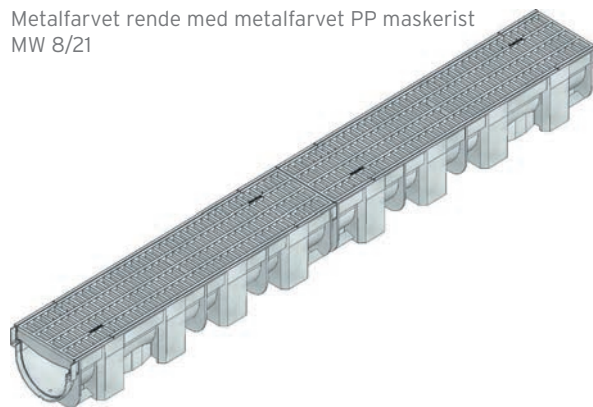

Sort PP slidsrende

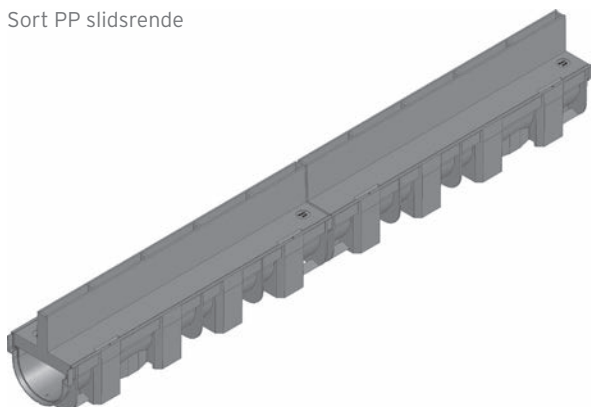

	Længde mm	Bredde mm	Højde mm	Afvanding cm <sup>2</sup>	Tilløb cm <sup>2</sup> /m	Vægt kg	Vare nr.
Sort, med maskerist MW 8/21, PP	1000	119	89	45	505	1,6	44320
Metalfarvet, med maskerist MW 8/2, PP	1000	119	89	45	505	1,6	44325
Sort, med slidsrende, PP	1000	119	147	45	118	1,5	44335

# TOP X

## TOP X, tilbehør



Tilslutningssæt med gavle, adapter, sort. Samlevejledning medfølger.



Tilslutningssæt med gavle, adapter, metalfarve. Samlevejledning medfølger.



Tilslutningssæt med gavle, løvfanger, adapter, sandfang, metalfarve. Samlevejledning medfølger.



TOP X sandfang anvendt som hjørneelement, sort. Samlevejledning medfølger.

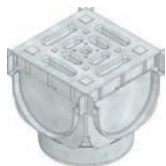

TOP X sandfang anvendt som hjørneelement, metalfarve. Samlevejledning medfølger.



TOP X sort sandfang med tilslutningssæt, gavle, løvfanger, slamspand. Samlevejledning medfølger.



Slamspand til TOP X sandfang.

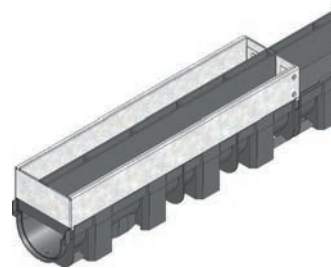

TOP X topstykke til slidsrender, galvaniseret.

	Længde mm	Bredde mm	Højde mm	Vægt kg	Vare nr.
Tilslutningssæt til render: gavle, adapter, sort	-	-	-	0,1	44340
Tilslutningssæt til render: gavle, adapter, metalfarvet	-	-	-	0,1	44341
Tilslutningssæt til render: gavle, adapter, sort	-	-	-	0,5	44343
Tilslutningssæt til render: gavle, adapter, sandfang, metalfarve	-	-	-	0,5	44344
TOP X sandfang som hjørneelement, sort *	137	137	125	0,2	44360
TOP X sandfang som hjørneelement, metalfarve *	137	137	125	0,2	44365
TOP X sandfang, sort, med tilslutningssæt: gavle, løvfanger, slamspand	-	-	-	0,7	44346
TOP X sandfang, metalfarve, med tilslutningssæt: gavle, løvfanger, slamspand	-	-	-	0,7	44347
Slamspand til TOP X sandfang	-	-	-	0,1	44349
TOP X topstykke til slidsrende, galvaniseret	500	124	58	3,5	44390

\* Tilføj ved forespørgelse af varenr.

# TOP X

## Hurtig og let installation

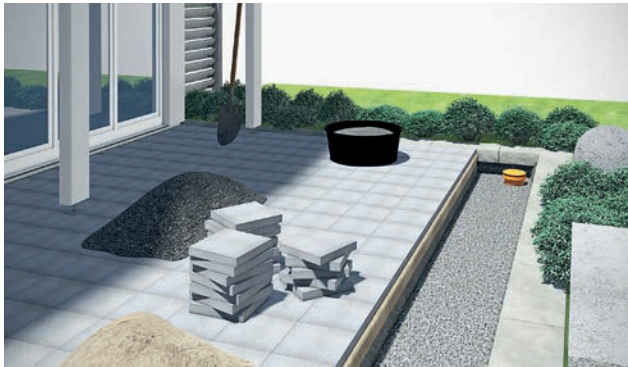

Udgravning med frostresistent underlag til ilægning af afvandringsrender



Fyld udgravningsrenden med beton og komprimerer til et fundament



Gennembor renderne til afløbsåbningen

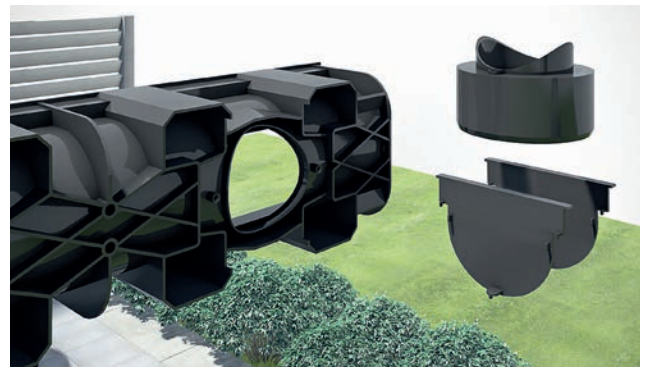

Tilpas tilbehør

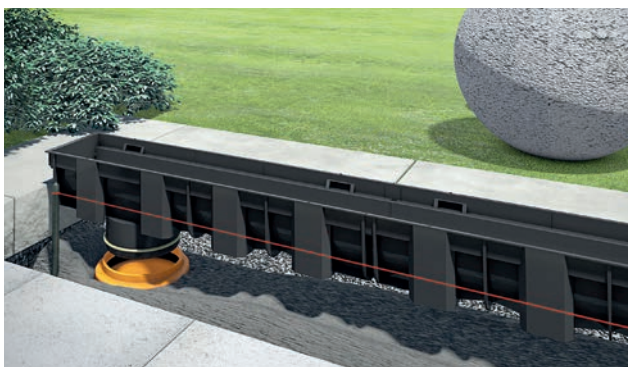

Ilæg renderne

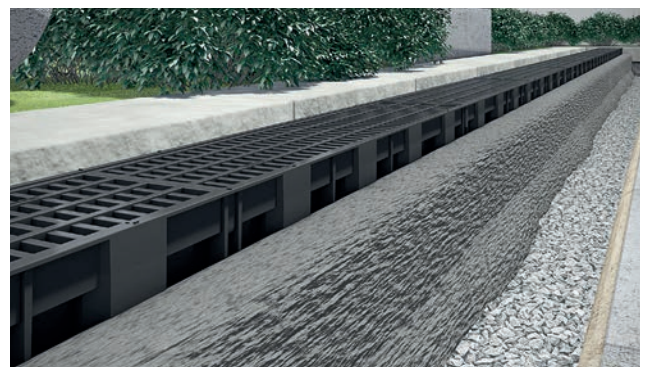

Understøt med beton

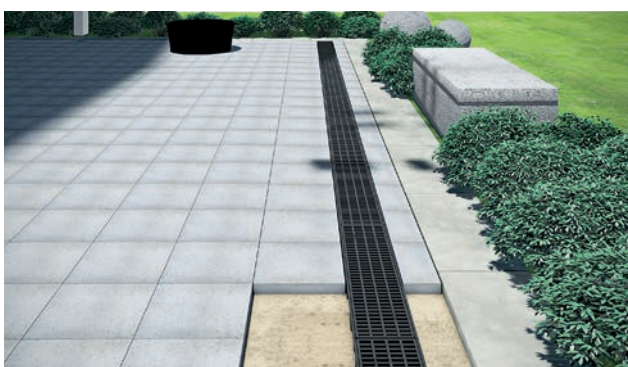

Tilpas belægningen



**TOP X** installations videoer

 **hauraton**  
IT'S RUNNING WELL

 **byggros**

BG Byggros A/S  
Østbirkvej 2  
5640 Odense NØ  
Tlf.: 59 48 90 00  
info@byggros.com  
www.byggros.com

